



# CIRCLE LED BASE



## Prolongez l'expérience grâce aux solutions d'éclairage durables

L'évolution des nouvelles technologies a fait naître la nécessité de reconsidérer la manière de préserver notre héritage. Chez Schröder, nous comprenons l'importance de sauvegarder notre patrimoine tout en embrassant l'innovation technologique. C'est pourquoi l'économie circulaire est au cœur de la conception de nos produits. Notre engagement en faveur d'un mode de vie plus durable commence dès la phase de conception, où nous examinons attentivement la production et son impact sur l'environnement. Nos luminaires sont conçus pour être utilisés le plus longtemps possible sans être limités par l'obsolescence technologique.

Dans cette optique, nous avons développé CIRCLE LED BASE, une solution de rétrofit d'éclairage extérieur qui permet de rénover les sources lumineuses de vos anciens luminaires tout en prolongeant leur durée de vie.

CIRCLE LED BASE permet d'intégrer aisément les dernières innovations en matière d'éclairage LED dans vos luminaires patrimoniaux, évitant ainsi tout remplacement coûteux et déchet inutile. Découvrez nos solutions d'éclairage durables et ouvrez la voie à un avenir plus vert.



RUES URBAINES  
ET  
RÉSIDENTIELLES



PONTS



PISTES  
CYCLABLES ET  
VOIES  
PÉDESTRES



GARES  
FERROVIAIRES ET  
STATIONS DE  
MÉTROS



PARKINGS



PLACES ET  
PIÉTONNIERS



ROUTES ET  
AUTOROUTES

## Concept

CIRCLE LED BASE fait partie de l'écosystème circulaire Schröder dont l'objectif est d'éviter toute production de déchets inutiles. Notre engagement envers une économie plus circulaire permet à nos produits de se conformer aux normes les plus strictes en matière pollution lumineuse, de minimiser les opérations de maintenance et de générer des économies d'énergie substantielles.

La solution de rétrofit d'éclairage extérieur CIRCLE LED BASE a été conçue pour parfaitement s'intégrer dans les luminaires Schröder existants, délivrant le même niveau d'excellence qu'un luminaire neuf.

CIRCLE LED BASE est disponible en deux tailles, avec une large gamme d'optiques, de couleurs LED et de distributions lumineuses lui permettant de moderniser n'importe quel type d'installation d'éclairage. Quels que soient l'environnement, les réglementations locales ou les exigences du projet, CIRCLE LED BASE offre une solution. Avec des couleurs LED allant de 1800K ambré à 5700K blanc, cette solution de rétrofit se conforme à n'importe quelle norme locale tout en permettant la préservation de la flore et de la faune nocturnes.

Dans le cadre de notre engagement en faveur du développement durable, CIRCLE LED BASE utilise des matériaux recyclables dans une conception robuste garantissant des niveaux élevés de résistance mécanique et d'étanchéité. Son couvercle IP66 lui permet d'être totalement étanche, permettant d'actualiser d'anciennes lanternes qui n'offriraient pas de protection d'étanchéité à la dernière technologie LED.

CIRCLE LED BASE ne nécessite aucun nouveau câblage ni aucune modification de l'infrastructure d'éclairage existante. Il garantit une intégration rapide et facile en utilisant simplement des connecteurs ou des presse-étoupes.

Cette solution de rétrofit durable est disponible avec des drivers intelligents permettant la compatibilité avec l'application Schröder Circle Light App, pour une gestion sur site des plus aisées et une administration à distance des actifs des luminaires de votre installation lumineuse nouvellement rénovée.



CIRCLE LED BASE est une solution de rétrofit durable qui prolonge la durée de vie de vos luminaires existants tout en préservant leur intégrité.



CIRCLE LED BASE peut être livré avec une plaque d'adaptation pour une intégration parfaite dans le luminaire de destination.

## Types d'applications

- RUES URBAINES ET RÉSIDENTIELLES
- PONTS
- PISTES CYCLABLES ET VOIES PÉDESTRES
- GARES FERROVIAIRES ET STATIONS DE MÉTROS
- PARKINGS
- PLACES ET PIÉTONNIERS
- ROUTES ET AUTOROUTES

## Avantages clés

- Economies maximales en énergie et en entretien
- Installation aisée
- Matériaux durables et recyclables
- Solution d'éclairage durable qui prolonge la durée de vie des luminaires.
- Réduit l'impact environnemental et l'empreinte carbone.
- Facilite le retrait des composants, accroît la standardisation des pièces et la séparabilité des matériaux.



Sa large gamme de couleurs de LED, de distributions lumineuses et d'optiques lui permet de s'adapter à n'importe quel type d'environnement.

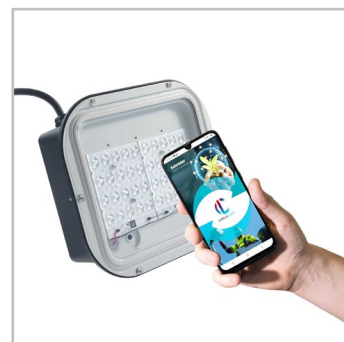

L'application Schröder Circle Light permet la programmation et le remplacement un à un des drivers, tout en conservant leur programmation originale.

CIRCLE LED BASE | ONYX 2 rétrofité avec CLB 1



CIRCLE LED BASE | ONYX 2 rétrofité avec CLB 2



CIRCLE LED BASE | CMS Mini (HID) rétrofité avec CLB 1



CIRCLE LED BASE | CMS Mini (HID) rétrofité avec CLB 2



CIRCLE LED BASE | HESTIA (HID) rétrofité avec CLB 1



CIRCLE LED BASE | HESTIA (HID) rétrofité avec CLB 2



CIRCLE LED BASE | VALENTINO (HID) rétrofité avec CLB 1



CIRCLE LED BASE | VALENTINO (HID) rétrofité avec CLB 2





LensoFlex<sup>®</sup>4

LensoFlex<sup>®</sup>4 maximise l'héritage du concept LensoFlex<sup>®</sup> avec un moteur photométrique à la fois compact et puissant basé sur le principe de l'addition de la distribution photométrique.

Avec des distributions lumineuses optimisées et un rendement très élevé, cette quatrième génération permet de réduire la taille des produits afin de répondre aux besoins des applications avec une solution optimisée en termes d'investissement.

Les optiques LensoFlex<sup>®</sup>4 peuvent être équipées d'un système de contrôle du flux arrière pour empêcher un éclairage intrusif ou d'un limiteur d'éblouissement pour un confort visuel élevé.

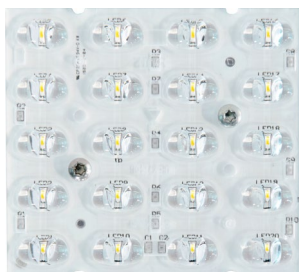

HiFlex<sup>™</sup>

La plateforme HiFlex est expressément conçue pour optimiser l'efficacité énergétique. Ses moteurs photométriques sont équipés de LED haute puissance qui délivrent des performances exceptionnelles tout en consommant un minimum d'énergie, pour une efficacité (lm/W) inégalée.

Idéal pour les projets ayant pour objectif de maximiser l'efficacité de l'éclairage et d'offrir un retour sur investissement rapide, le moteur HiFlex est disponible en deux versions : HiFlex 1, équipé de 24 LED, et HiFlex 2, équipé de 36 LED. Les deux variantes ont été développées autour des concepts de compacité et d'efficacité énergétique maximale.



### Gradation horaire personnalisée

Les alimentations électroniques intelligentes peuvent être programmées avec des profils de variation d'intensité complexes. Jusqu'à 5 combinaisons d'intervalles de temps et de niveaux d'éclairage sont possibles. Cette fonction ne nécessite aucun câblage supplémentaire.

L'intervalle entre l'allumage et l'extinction est utilisé comme point de référence pour activer le profil de variation d'intensité prédéfini. Ce système permet une économie d'énergie considérable tout en respectant les niveaux et l'uniformité d'éclairage requis pendant toute la nuit.

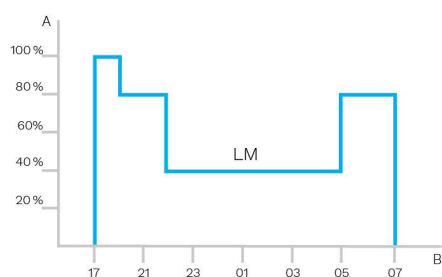

A. Performance | B. Temps

Avec son concept PureNight, Schröder vous offre la solution ultime pour retrouver un ciel nocturne sans éteindre vos villes, tout en maintenant la sécurité et le bien-être des citoyens et de la faune. Le concept PureNight garantit que votre solution d'éclairage Schröder satisfait aux lois et exigences environnementales les plus strictes. Car un éclairage LED bien conçu a le potentiel d'améliorer l'environnement à tous égards.

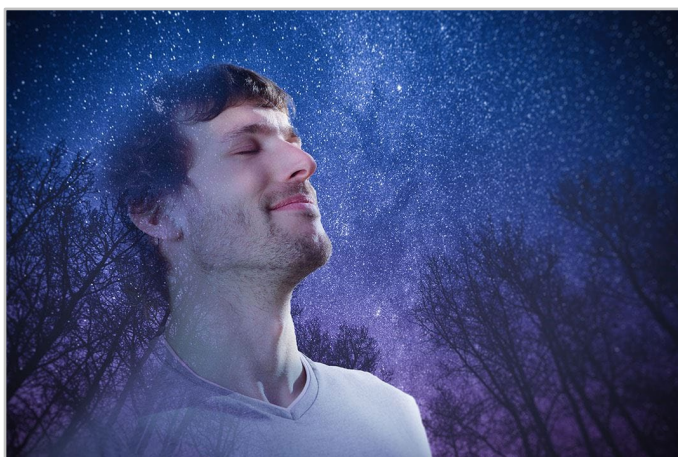

## Protéger la faune et la flore nocturnes

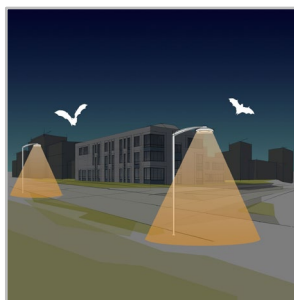

S'il n'est pas bien conçu, l'éclairage artificiel peut avoir des effets néfastes sur la faune et la flore. La lumière bleue, ainsi qu'une intensité excessive, peuvent avoir un effet néfaste sur tous types d'êtres vivants. Le rayonnement de la lumière bleue a la capacité de supprimer la production de mélatonine, l'hormone qui contribue à la régulation du rythme circadien. Il peut également modifier le comportement des animaux, notamment des chauves-souris et des

papillons de nuit, en les rapprochant ou en les éloignant des sources lumineuses. Schröder privilégie un éclairage blanc chaud avec un minimum de lumière bleue, associées à des systèmes de contrôle comprenant des capteurs. Cela permet d'adapter en permanence l'éclairage aux besoins réels du moment, tout en minimisant les perturbations pour la faune et la flore.

## Retrouver un ciel nocturne



L'ULR et l'ULOR renseignent sur le pourcentage de lumière émise vers le ciel. Nos gammes de luminaires minimisent ou éliminent (selon les options) le flux lumineux dirigé vers le haut. Elles permettent de répondre à des exigences internationales et locales strictes.

## Diriger la lumière uniquement là où elle est voulue et nécessaire

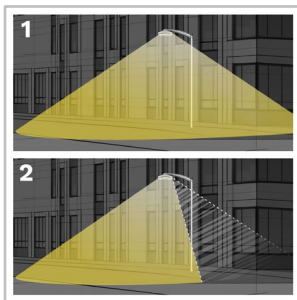

Schröder est réputé pour son expertise en photométrie. Nos optiques dirigent la lumière uniquement là où elle est souhaitée et nécessaire. L'intrusion de la lumière derrière le luminaire peut devenir problématique lorsqu'il s'agit de protéger un habitat faunique sensible ou d'éviter un éclairage intrusif vers des bâtiments. Nos solutions de contrôle du flux arrière (backlight) entièrement intégrées permettent d'éliminer facilement ce risque.

1. Sans backlight
2. Avec backlight

## Offrir un confort visuel maximal

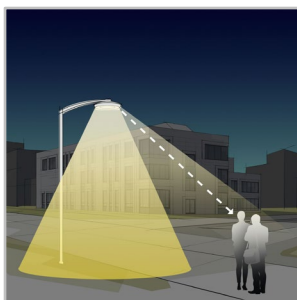

La hauteur d'installation d'un luminaire urbain, par rapport à un éclairage routier, est plus réduite. Dans ce cas, le confort visuel devient un aspect essentiel. Schröder conçoit des optiques et des accessoires permettant de minimiser tout type d'éblouissement (éblouissement distrayant, inconfortable, invalidant et aveuglant). Nos bureaux d'études exploitent un éventail de possibilités afin de trouver les meilleures solutions pour chaque projet

et s'assurer que nous fournissons une lumière douce qui offre la meilleure expérience nocturne.

## INFORMATIONS GÉNÉRALES

Hauteur d'installation recommandée	4m à 15m   13' à 49'
FutureProof	Remplacement aisé du moteur photométrique et des auxiliaires électroniques
Circularité	Score >90 - Le produit répond pleinement aux exigences de l'économie circulaire
Driver inclus	Oui
Marquage CE	Oui
Certification ENEC	Oui
Marquage UKCA	Oui

## BOÎTIER ET FINITION

Boîtier	Aluminium Polypropylène
Optique	PMMA
Protecteur	Verre Verre givré Polycarbonate
Boîtier	Peinture par poudrage polyester
Couleur(s) standard	RAL 9003 blanc de sécurité RAL 7040 gris clair AKZO 900 gris sablé
Niveau d'étanchéité	IP 66
Résistance aux chocs	IK 08

## CONDITIONS DE FONCTIONNEMENT

Plage de température de fonctionnement (Ta)	-30 °C à +50 °C / -22 °F à 122 °F avec l'effet du vent
---	--

· En fonction de la configuration du luminaire. Pour plus de précisions, veuillez nous contacter.

## INFORMATIONS ÉLECTRIQUES

Classe électrique	Class I EU, Class II EU
Tension nominale	120-277 V – 50-60 Hz 220-240 V – 50-60 Hz
Protection contre les surtensions (kV)	10
Compatibilité électromagnétique	EN 55015 / EN 61000-3-2 / EN 61000-3-3 / EN 61547
Protocole(s) de contrôle	1-10V, DALI
Options de contrôle	AmpDim, Gradation horaire personnalisée

## INFORMATIONS OPTIQUES

Température de couleur des LED	2200K (Blanc chaud WW 722) 2700K (Blanc chaud WW 727) 3000K (Blanc chaud WW 730) 3000K (Blanc chaud WW 830) 4000K (Blanc neutre NW 740) 5700K (Blanc froid CW 757)
Indice de rendu des couleurs (IRC)	>70 (Blanc chaud WW 722) >70 (Blanc chaud WW 727) >70 (Blanc chaud WW 730) >80 (Blanc chaud WW 830) >70 (Blanc neutre NW 740) >70 (Blanc froid CW 757)
ULOR	0%
ULR	0%

· L'ULOR peut varier selon la configuration. Veuillez nous consulter.  
· L'ULR peut varier selon la configuration. Veuillez nous consulter.

## DURÉE DE VIE DES LED @ TQ 25°C

Toutes configurations	100,000h - L92
-----------------------	----------------

· La durée de vie peut être différente selon la taille / les configurations. Veuillez nous consulter.



## DIMENSIONS ET FIXATION

AxBxC (mm | inch)

CIRCLE LED BASE 1 : 243x93x193 | 9.6x3.7x7.6

CIRCLE LED BASE 2 : 277x93x243 | 10.9x3.7x9.6

Poids (kg | lbs)

CIRCLE LED BASE 1 : 3.0-3.3 | 6.6-7.3

CIRCLE LED BASE 2 : 3.6-4.0 | 7.9-8.8

Possibilités de montage

kit rétrofit

· Pour plus d'informations sur les possibilités de montage, veuillez consulter la fiche d'installation.

· Les dimensions et les poids sont donnés dans la version avec couvercle IP. Pour plus d'informations sur les poids et dimensions des versions, veuillez nous consulter.

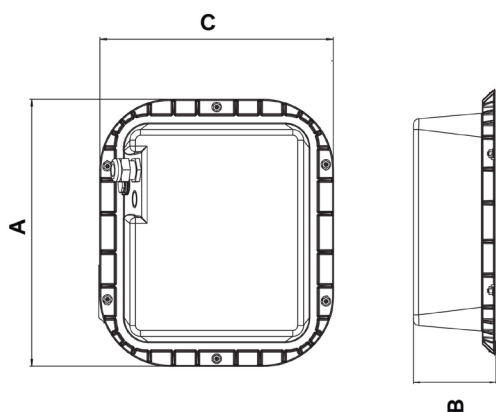

CIRCLE LED BASE | Avec presse-étoupe

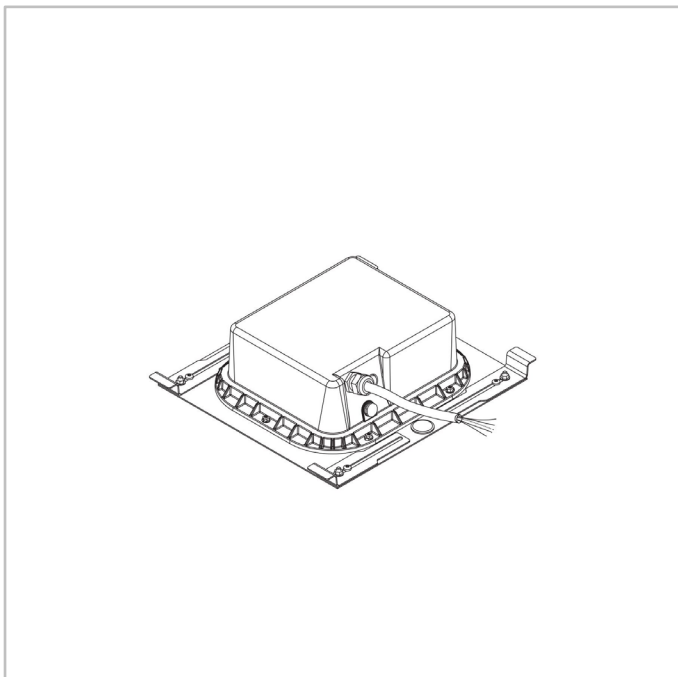

CIRCLE LED BASE | Avec connecteur QPD

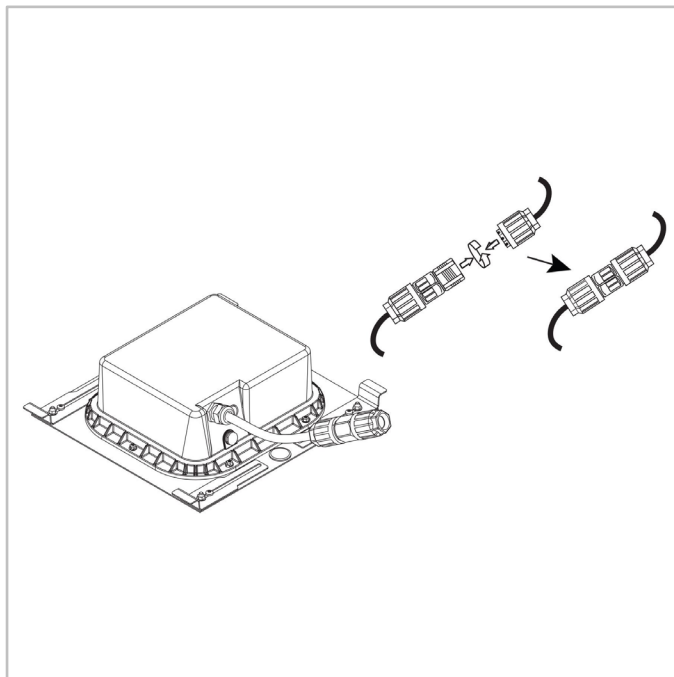

CIRCLE LED BASE | Avec connecteur rapide

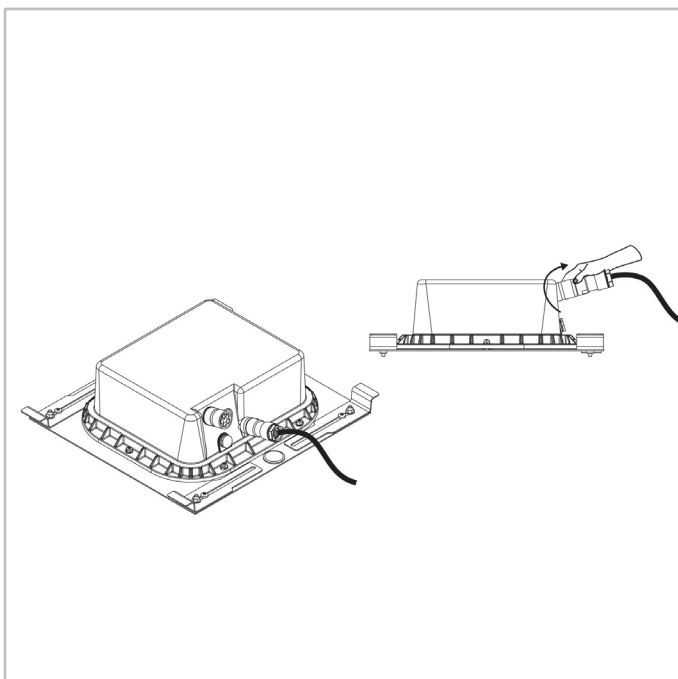



Nbre de LED	Flux sortant du luminaire (lm)								Puissance consommée (W)		Efficacité (lm/W)
	Blanc chaud WW 722		Blanc chaud WW 727		Blanc chaud WW 730		Blanc neutre NW 740				
	Min	Max	Min	Max	Min	Max	Min	Max	Min	Max	jusqu'à
36	1700	8400	1900	9500	2000	9900	2200	10600	15	70	167

Avec une tolérance de  $\pm 7\%$  sur le flux et de  $\pm 5\%$  sur la puissance consommée totale.



Nbre de LED	Flux sortant du luminaire (lm)								Puissance consommée (W)		Efficacité (lm/W)
	Blanc chaud WW 722		Blanc chaud WW 727		Blanc chaud WW 730		Blanc neutre NW 740				
	Min	Max	Min	Max	Min	Max	Min	Max	Min	Max	jusqu'à
72	3600	12800	4100	14500	4200	15000	4600	16200	28	100	178

Avec une tolérance de  $\pm 7\%$  sur le flux et de  $\pm 5\%$  sur la puissance consommée totale.



Nbre de LED	Flux sortant du luminaire (lm)								Puissance consommée (W)		Efficacité (lm/W)
	Blanc chaud WW 722		Blanc chaud WW 727		Blanc chaud WW 730		Blanc neutre NW 740				
	Min	Max	Min	Max	Min	Max	Min	Max	Min	Max	jusqu'à
24	1000	6000	1100	6800	1200	7100	1300	7600	11	52	158

Avec une tolérance de  $\pm 7\%$  sur le flux et de  $\pm 5\%$  sur la puissance consommée totale.



Nbre de LED	Flux sortant du luminaire (lm)								Puissance consommée (W)		Efficacité (lm/W)
	Blanc chaud WW 722		Blanc chaud WW 727		Blanc chaud WW 730		Blanc neutre NW 740				
	Min	Max	Min	Max	Min	Max	Min	Max	Min	Max	jusqu'à
48	2100	11200	2300	12700	2400	13200	2600	14200	19	99	168

Avec une tolérance de  $\pm 7\%$  sur le flux et de  $\pm 5\%$  sur la puissance consommée totale.



Nbre de LED	Flux sortant du luminaire (lm)												Puissance consommée (W)		Efficacité (lm/W)
	Blanc chaud WW 722		Blanc chaud WW 727		Blanc chaud WW 730		Blanc chaud WW 830		Blanc neutre NW 740		Blanc froid CW 757				
	Min	Max	Min	Max	Min	Max	Min	Max	Min	Max	Min	Max	Min	Max	jusqu'à
20	1100	5500	1200	6300	1400	6900	1300	6500	1500	7300	1400	7100	13	58	160
25	1500	5800	1800	6700	1900	7400	1800	6900	2000	7800	2000	7600	16	60	161

Avec une tolérance de  $\pm 7\%$  sur le flux et de  $\pm 5\%$  sur la puissance consommée totale.



Nbre de LED	Flux sortant du luminaire (lm)												Puissance consommée (W)		Efficacité (lm/W)
	Blanc chaud WW 722		Blanc chaud WW 727		Blanc chaud WW 730		Blanc chaud WW 830		Blanc neutre NW 740		Blanc froid CW 757				
	Min	Max	Min	Max	Min	Max	Min	Max	Min	Max	Min	Max	Min	Max	jusqu'à
40	2400	10000	2600	10400	2800	11400	2600	10700	3000	12100	-	-	24	88	172
50	3100	10400	3600	10800	3900	11900	3700	11200	4100	12600	4000	12300	30	90	164

Avec une tolérance de  $\pm 7\%$  sur le flux et de  $\pm 5\%$  sur la puissance consommée totale.





